

承認図

株式会社パシフィック湘南

フリアン送信機

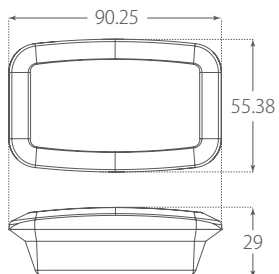

型 式	STR-F
電源電圧	3V (単4アルカリ乾電池×2本)
送信周波数	426MHz帯 (特定小電力型)
送信出力	1mW
使用温度	0℃～40℃
重 量	80g (電池含む)
サイズ (mm)	左記参照
IP等級	IPX4

卓上送信機

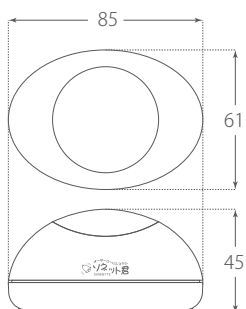

型 式	STR-T
電源電圧	3V (単4アルカリ乾電池×2本)
送信周波数	426MHz帯 (特定小電力型)
送信出力	1mW
使用温度	0℃～40℃
重 量	95g (電池含む)
サイズ (mm)	85—61楕円×H45

スリム型送信機

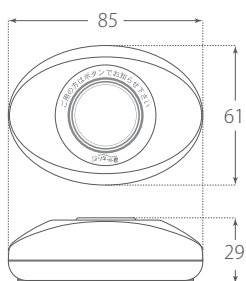

型 式	STR-S
電源電圧	3V (単4アルカリ乾電池×2本)
送信周波数	426MHz帯 (特定小電力型)
送信出力	1mW
使用温度	0℃～40℃
重 量	77g (電池含む)
サイズ (mm)	85—61楕円×H29

カード型送信機

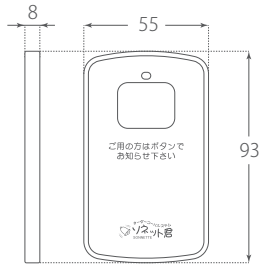

型 式	STR-CG
電源電圧	3V (ボタン電池CR2032×1個)
送信周波数	426MHz帯 (特定小電力型)
送信出力	1mW
使用温度	0℃～40℃
重 量	35g (電池含む)
サイズ (mm)	左記参照

カード型消し機

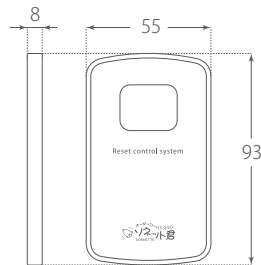

型 式	SER-C
電源電圧	3V (ボタン電池CR2032×1個)
送信周波数	426MHz帯 (特定小電力型)
送信出力	1mW
使用温度	0℃～40℃
重 量	35g (電池含む)
サイズ (mm)	左記参照

カード型ホルダー

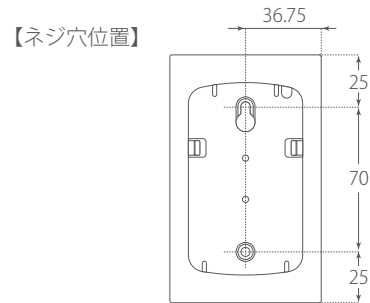
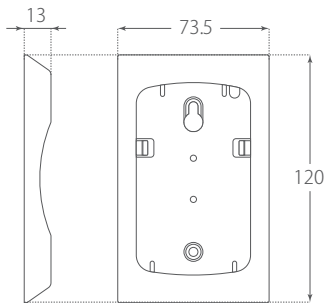

壁取付け用ネジ種	サラ		トラス		バインド		なべ	
	×		○		○		○	

受信表示機 (5枠)

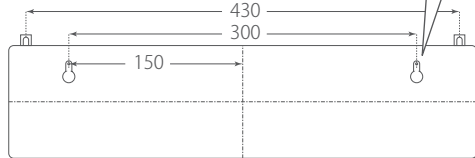
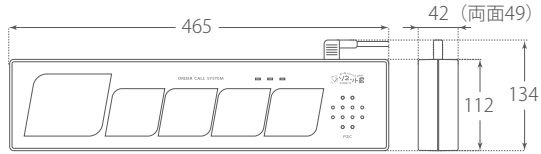

型 式	片面：SRE-K 両面：SRE-R
	片面：SRE-KY 両面：SRE-RY (黄色番号対応)
	LANの場合は、「-L」が付きます。
電源電圧	AC100V (15VA)
受信周波数	426MHz帯 (特定小電力型)
消費電力	片面：10W/2A 両面15W/3A
表示方法	5枠2桁/着信順に左から表示 (赤色LED)
	レディーコール使用の場合、右から3枠 (緑LED)
表示保留	全枠点灯時、内部メモリに記憶
表示消去	消し機による消去/タイマー自動消去
チャイム	14種類の音色/設定変更可能
音量調整	6段階
スピーカー出力	2W
使用温度	0°C~40°C
重 量	片面：約882g 両面：約1175g (本体のみ)
サイズ(mm)	左記参照

LAN仕様 (片面)

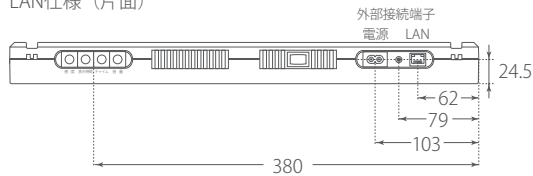

LAN仕様 (両面)

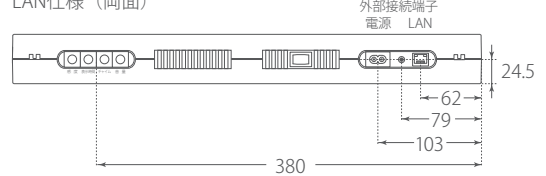

標準 (片面)

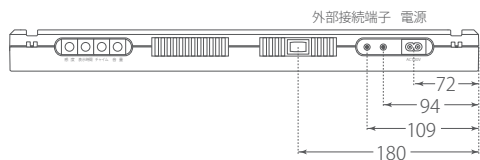

標準 (両面)

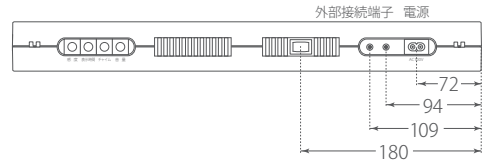

受信表示機 (1枠)

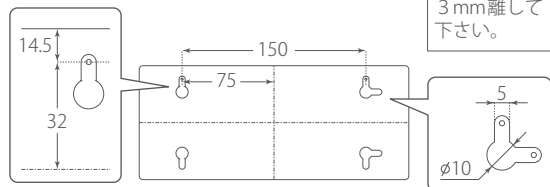
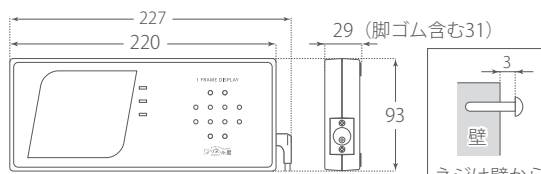

型 式	SRE-H
電源電圧	DC6V-1A
受信周波数	426MHz帯 (特定小電力型)
消費電力	7W/1A
表示方法	1枠2桁 着信順に表示 (赤色LED)
表示保留	点灯時、内部メモリに記憶
表示消去	消し機による消去/タイマー自動消去
チャイム	14種類の音色/設定変更可能
音量調整	6段階
スピーカー出力	1W
使用温度	0°C~40°C
重 量	270g
サイズ(mm)	左記参照

壁取り付け用ネジ種

サラ



トラス



バインド



なべ



ナンバー消し機

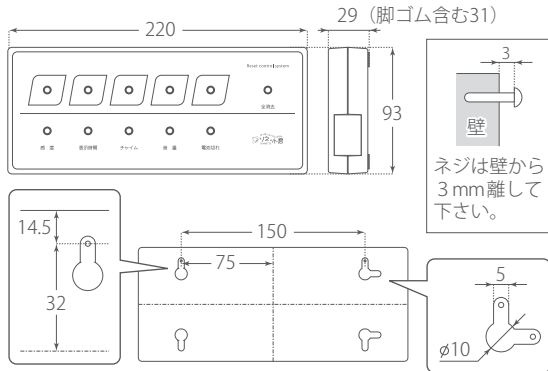

型 式	SER-1
電源電圧	3V (単3アルカリ乾電池×2本)
送信周波数	426MHz帯 (特定小電力型)
送信出力	1mW
使用温度	0℃～40℃
重 量	270g (電池含む)
サイズ(mm)	左記参照

中継機

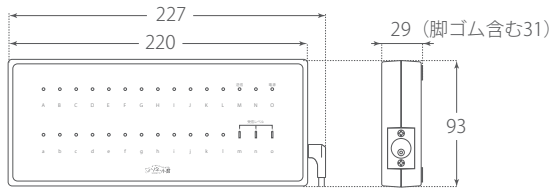

※筐体、取付け寸法はナンバー消し機と同じ。

型 式	SRP
電源電圧	DC6V-1A
送受信周波数	426MHz帯 (特定小電力型)
消費電力	1.5W/1A
送信出力	1mW
使用温度	0℃～40℃
重 量	235g
サイズ(mm)	左記参照

10テーブル受信機

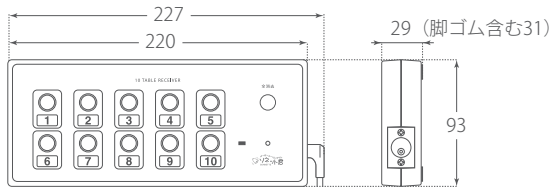

※筐体、取付け寸法はナンバー消し機と同じ。

型 式	SRE-10
電源電圧	DC6V-1A
受信周波数	426MHz帯 (特定小電力型)
消費電力	5W/1A
表示方法	赤色LED
ブザー音種	4種類
音量調整	3段階 (大・小・無音)
使用温度	0℃～40℃
重 量	215g
サイズ(mm)	左記参照

レディーコール

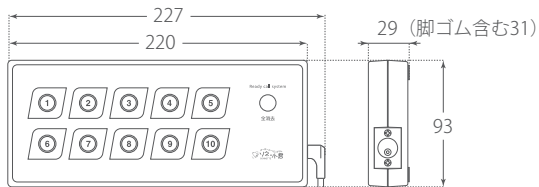

※筐体、取付け寸法はナンバー消し機と同じ。

型 式	SRC-S
電源電圧	DC6V-1A
送信周波数	426MHz帯 (特定小電力型)
送信出力	1mW
使用温度	0℃～40℃
重 量	215g
サイズ(mm)	左記参照

壁取付け用ネジ種

サラ



トラス



バインド



なべ



携帯受信機 (LED)

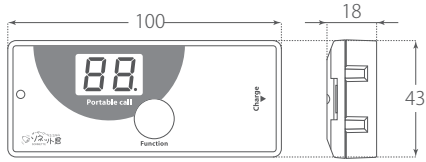

型 式	SRE-KL
電源電圧	3.7Vリチウムポリマーバッテリー／容量450mAh
充電時間	約3～4時間 (ACアダプター仕様により異なる)
受信周波数	426MHz帯 (特定小電力型)
使用温度	0℃～40℃
重 量	55g (バッテリー含む)
サイズ (mm)	左記参照

携帯型消し機

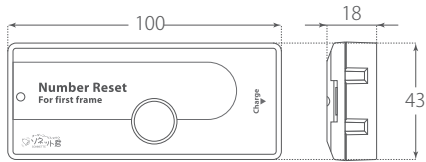

型 式	SER-K
電源電圧	3.7Vリチウムポリマーバッテリー／容量450mAh
充電時間	約3～4時間 (ACアダプター仕様により異なる)
送信周波数	426MHz帯 (特定小電力型)
使用温度	0℃～40℃
重 量	50g (バッテリー含む)
サイズ (mm)	左記参照

小型充電スタンド (2 個用)

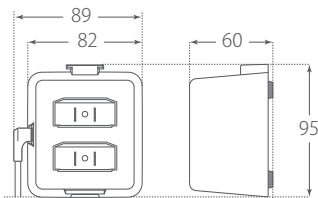

型 式	SCH-2
電源電圧	DC6V-1A
充電方式	接点充電
使用温度	0℃～40℃
重 量	155g (本体のみ)
サイズ (mm)	左記参照

入店チャイム

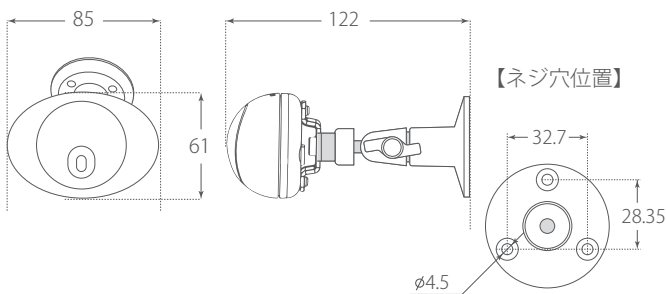

型 式	SDC-3
電源電圧	DC6V-1A
使用温度	0℃～40℃
重 量	66g (台座除く)
サイズ (mm)	W85×H45×D61 (台座含む)

壁がコンクリートの場合、
付属プラグを差し込んで
ネジを取付けてください。



壁取付け用ネジ種

サラ
×



トラス
○



バインド
○



なべ
○

